



Design: Wolfram

T-SKY ecO₂

BEDIENUNGSANLEITUNG TONWERK-SPEICHEROFEN

T-ART ecO₂

INSTRUCTIONS D'UTILISATION DU POELE À ACCUMULATION TONWERK

OPERATING INSTRUCTIONS TONWERK STORAGE HEATING STOVES

ISTRUZIONI PER L'USO DELLA STUFA D'ACCUMULO TONWERK

eco₂ Modul – effizient, komfortabel, sauber



Der T-SKY eco₂ / T-ART eco₂ ist mit einer automatischen, thermostatgesteuerten Zuluftklappe ausgerüstet, die sich nach dem Holzabbrand automatisch verschließt. Ein zu rasches Auskühlen des Speicherofens wird somit verhindert und die Wärmeleistung verlängert.



Der T-SKY eco₂ / T-ART eco₂ ist mit einer selbstschliessenden Feuerraumtüre ausgerüstet, die sich automatisch verriegelt. Gleichzeitig erfüllt die Feuerraumtür die Zulassungskriterien des DIBt für den Einsatz bei raumluftunabhängigem Betrieb (kontrollierte Wohnraumlüftung).



Der Abbrand des Brennholzes im T-SKY eco₂ / T-ART eco₂ erfolgt von oben nach unten. Die Top-Down Verbrennung gewährleistet niedrigste Emissionswerte. Durch den sauberen Abbrand bleibt nur wenig Asche zurück. Mit einer Holzladung erleben Sie ein Flammenspiel von ca. 2 Stunden.



Mit dem Konvektionsmodul des T-SKY eco₂ DUO erhalten Sie im „Handumdrehen“ den Zusatznutzen einer höheren Direktwärmeabgabe in der Anheiz- und Abbrandphase. Wählen Sie bei Bedarf zwischen Konvektionsunterstützung und purer Strahlungswärme.



Als Neuheit besitzen alle T-SKY eco₂ / T-ART eco₂-Modelle einen manuellen Anheizschieber. Die individuell bedienbare Starthilfe zum Anheizen unterstützt bei schwierigen Zug- oder Witterungsbedingungen den Anheizevorgang.

Module eco₂ – efficient, confortable, propre



Le T-SKY eco₂ / T-ART eco₂ est équipé d'une vanne d'air d'amenée commandée par thermostat qui se ferme automatiquement après la combustion du bois. Un refroidissement trop rapide du poêle à accumulation est ainsi empêché et la puissance calorifique est accrue.



Le T-SKY eco₂ / T-ART eco₂ est équipé d'une porte de foyer à fermeture automatique qui se verrouille automatiquement. Cette porte répond en même temps aux critères d'homologation du DIBt pour l'utilisation en fonctionnement indépendant de l'air ambiant (ventilation contrôlée de l'espace d'habitation).



La combustion du bois dans le T-SKY eco₂ / T-ART eco₂ se fait du haut en bas. La combustion du haut en bas garantit les valeurs d'émissions les plus faibles. Grâce à une combustion bien propre, il ne reste que peu de cendre. Avec une charge de bois, le jeu des flammes se poursuit pendant environ 2 heures.



Avec le module de convection du T-SKY eco₂ DUO, vous bénéficiez en un „tour de main“ de l'utilité supplémentaire d'une diffusion directe accrue de chaleur pendant la phase de début de chauffe et de combustion. Au besoin, choisissez entre l'assistance fournie par la convection et la chaleur rayonnante pure.



La nouveauté : tous les modèles T-SKY eco₂ / T-ART eco₂ possèdent une manette d'allumage. Cette aide au démarrage utilisable manuellement facilite l'allumage en cas de mauvais tirage ou de conditions météorologiques difficiles.

eco₂ module – efficient, comfortable, clean



The T-SKY eco₂ / T-ART eco₂ is fitted with an automatic, thermostat controlled air supply flap that closes automatically after the firewood has stopped burning. This prevents the storage heating stove from cooling down too quickly, and heat is emitted longer.



The T-SKY eco₂ / T-ART eco₂ is fitted with a self closing firing chamber door that locks automatically. At the same time the firing chamber door fulfils the DIBt approval criteria for operations independent of indoor air (controlled living space ventilation).



In the T-SKY eco₂ / T-ART eco₂, firewood burns from top to bottom. Topdown combustion has the lowest emissions. This clean mode of combustion leaves only little ash. A single charge of firewood presents flickering flames for about two hours.



The convection module for the T-SKY eco₂ DUO gives you, at the flick of a wrist, the additional benefits of greater direct heat emission in the heating up and burning down phases. Choose whenever you wish between assisted convection or pure radiated heat.



A new innovation for all T-SKY eco₂ / T-ART eco₂ models is the addition of a manual start-up slide. The individually operable starting aid for heating provides support for the heat-up process in the event of difficult wind or weather conditions.

Modulo eco₂: efficiente, comodo e pulito



La T-SKY eco₂ / T-ART eco₂ è dotata di una valvola aria di alimentazione automatica regolata mediante termostato che si chiude automaticamente dopo la combustione del legno. Si impedisce così un raffreddamento troppo rapido della stufa ad accumulo e la potenza calorifica viene prolungata.



La T-SKY eco₂ / T-ART eco₂ è dotata di uno sportello con chiusura autonoma. Contemporaneamente la porta del camino soddisfa i criteri di abilitazione del DIBt per quanto riguarda l'utilizzo in esercizio non in funzione dell'aria (ventilazione controllata degli spazi abitativi).



La combustione della legna da ardere avviene dall'alto al basso nella T-SKY eco₂ / T-ART eco₂. La combustione top-down garantisce minori emissioni. Grazie alla combustione meno inquinante rimangono solo poche ceneri. Con una carica di legna si può avere un bel fuoco per ca. 2 ore.



Con il modulo a convezione della T-SKY eco₂ DUO si hanno «in un batter d'occhio» i vantaggi supplementari di un'emissione di calore diretta maggiore nella fase di accensione e combustione. Se necessario, si può scegliere tra il supporto della convezione e il calore radiante puro.



Come novità tutti i modelli T-SKY eco₂ / T-ART eco₂ dispongono di una valvola di accensione manuale. L'avviamento con comando individuale per l'accensione supporta la procedura in caso di condizioni di tiraggio o climatiche non ottimali.

1. POELES À ACCUMULATION TONWERK : UN PRODUIT DE QUALITÉ SUISSE

- 1.1 Le poêle à accumulation
- 1.2 La chaleur rayonnante

2. CE QU'IL FAUT SAVOIR SUR LE BOIS ET L'ENVIRONNEMENT

- 2.1 Qu'est-ce que le bois ?
- 2.2 Protection de l'environnement
- 2.3 Acheter du bois de chauffage
- 2.4 Séchage et entreposage du bois
- 2.5 Essences de bois et valeur calorifique
- 2.6 Unités de mesure du bois
- 2.7 Que se passe-t-il lorsque le bois brûle ?

3. HOMOLOGATIONS ET CERTIFICATS

- 3.1 Homologation
- 3.2 Modèle
- 3.3 Sceau de qualité
- 3.4 Conformité CE
- 3.5 Plaque signalétique
- 3.6 Fonctionnement indépendant de l'air ambiant

4. PROTECTION CONTRE L'INCENDIE

- 4.1 Distances de sécurité à respecter avec des poêles à accumulation Tonwerk fixes
- 4.2 Distances de sécurité à respecter avec des poêles à accumulation Tonwerk rotatifs
- 4.3 Consignes générales de sécurité
- 4.4 Consigne de sécurité pour la cheminée
- 4.5 Comportement en cas de défaillances – Mise hors service en toute sécurité

5. INSTRUCTIONS D'UTILISATION

- 5.1 Avant la première chauffe
- 5.2 A propos du poêle
- 5.3 Conseils importants
 - 5.3.1 Préparation à l'allumage
 - 5.3.2 Instruction pour la première mise en service du poêle à accumulation Tonwerk
 - 5.3.3 Séchage du vernis du conduit du poêle
 - 5.3.4 Dispositif d'arrêt de la porte
 - 5.3.5 Conduit d'évacuation des émanations et installation de ventilation
 - 5.3.6 Chauffage pendant la période transitoire et dans des conditions plus difficiles
 - 5.3.7 Porte de foyer, fermeture / joint d'étanchéité : Avec une ventilation contrôlée de la pièce d'habitation / en fonctionnement indépendant de l'air ambiant
 - 5.3.8 La dépression dans la pièce d'installation

6. ALLUMAGE DU POELE

- 6.1 Module GO – Manette d'allumage
- 6.2 Module DUO – une plus grande diffusion directe de chaleur (en option)
- 6.3 Alimentation du feu

7. NETTOYAGE ET ENTRETIEN DU POELE

- 7.1 Bouton de réinitialisation du clapet d'arrivée d'air
- 7.2 Commande du bouton de réinitialisation
- 7.3 Nettoyage du carneau de fumée

8. CONSEILS ET ASTUCES

- 8.1 Informations

9. GARANTIE

- 9.1 Condition de garantie
- 9.2 Exclusion de garantie

Pièces jointes : Certificat de garantie

1. POELES À ACCUMULATION TONWERK – UN PRODUIT DE QUALITÉ SUISSE

Nous nous réjouissons avec vous de ce que vous ayez choisi un poêle à accumulation Tonwerk.

Nous souhaitons donc partager avec vous par ce document des informations intéressantes, utiles et dignes d'être connues sur le thème du chauffage, du bois et de l'utilisation de votre poêle à accumulation Tonwerk. Veuillez lire attentivement ces instructions avant la mise en service du poêle, et conservez-les avec soin.

NOUS AURONS ACCOMPLI NOTRE TACHE DE MANIERE SATISFAISANTE SI NOUS AVONS REPONDU A TOUTES VOS QUESTIONS.

A notre époque soucieuse d'économies d'énergie, notre objectif est de vous permettre de tirer de la matière première qu'est le bois un maximum d'énergie avec un minimum d'émissions de substances nocives.

Car nous voulons utiliser efficacement le bois, le feu et la chaleur qui en résulte.

NOUS AVONS CREE POUR VOUS UN ESPACE DE VIE AVEC LE FEU DE BOIS: LE POELE À ACCUMULATION TONWERK !

Votre poêle à accumulation Tonwerk vous séduira par un design hors du commun, dont le coeur est constitué par une technique dernier cri, **et il a été fabriqué à la main en Suisse !**

1.1 LE POÊLE À ACCUMULATION

Le poêle à accumulation est un âtre fabriqué en céramique ou en pierre naturelle. L'énergie ou la chaleur dégagée par la combustion du bois est absorbée par le noyau d'accumulation en céramique. Après la combustion du bois, ce noyau – dans sa fonction d'échangeur de chaleur – restitue pendant une période prolongée à l'environnement l'énergie accumulée par sa surface sous la forme d'une chaleur rayonnante bien dosée.

1.2 LA CHALEUR RAYONNANTE

La chaleur rayonnante est ressentie par l'organisme humain comme particulièrement bénéfique. Elle est agréable et profitable sur le plan physiologique. Depuis des temps immémoriaux, les hommes utilisent et apprécient la chaleur rayonnante. Elle est transmise par des ondes électromagnétiques dans la bande infrarouge. Cette chaleur traverse l'air sans pertes et sans le réchauffer. C'est seulement lorsqu'elle entre en contact avec des corps solides tels que les murs, des objets et même des personnes, qu'elle produit de la chaleur. Chacun d'entre nous connaît cet effet durant les journées hivernales ensoleillées :

Même lorsque l'air est très froid, on ressent les chauds rayons de soleil sur la peau.

On ressent ainsi une sensation de chaleur qui est plus forte que la température effective de l'air. Cela explique la grande utilité et la durabilité de la chaleur rayonnante.

2. CE QU'IL FAUT SAVOIR SUR LE BOIS ET L'ENVIRONNEMENT

2.1 QU'EST-CE QUE LE BOIS ?

Savez-vous ce que vous mettez dans le foyer de votre poêle à accumulation Tonwerk lorsque vous y chargez du bois ?

Il s'agit de : 50 % de carbone, 42 % d'oxygène, 6 % d'hydrogène, le reste 2 %, des substances minérales, de l'azote, des huiles, des résines, des matières tannantes et des colorants.

... c'est cela le bois !

2.2 PROTECTION DE L'ENVIRONNEMENT

Grâce à la combustion du bois de chauffage, vous ne libérez que la quantité de CO₂ qu'un arbre a prélevée dans l'atmosphère pendant toute sa croissance.

Si ce combustible provient en plus de votre propre région, son transport ne produit pas non plus d'émissions de CO₂.

Le bois qui pourrit dans les forêts génère la même quantité de CO₂ que lors de sa combustion.

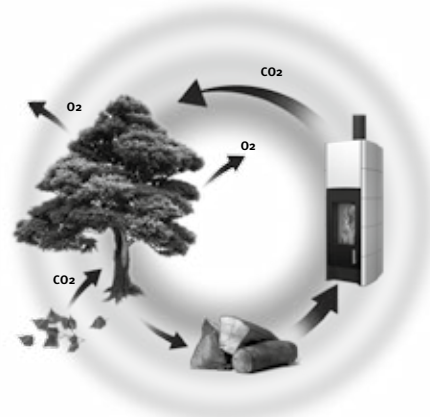

2.3 ACHETER DU BOIS DE CHAUFFAGE

Où puis-je trouver mon bois de chauffage ?

ACHETER DU BOIS DE CHAUFFAGE TOUT PRÉPARÉ

Vous pouvez acheter du bois de chauffage tout préparé et prêt à l'emploi chez un commerçant.

- prêt pour le poêle, après un entreposage d'au moins 2 ans
- préséché, entreposé pendant 1 an
- tout juste récolté dans la forêt

Chaque distributeur dispose d'un humidimètre pour le bois : veuillez vérifier le bois que vous avez acheté. L'humidité résiduelle idéale de 12 à 15 % ne devrait pas être dépassée.

PREPAREZ VOUS-MEME VOTRE BOIS DE CHAUFFAGE

Vous pouvez acheter du bois que vous devrez préparer vous-même à l'Office des Eaux et Forêts, auprès de propriétaires de forêts ou de communes.

- des troncs de bois abattus dans la forêt
- des troncs de bois abattus au bord du chemin

Que vous les abattiez vous-même ou que vous les achetiez, ce qui importe c'est : **que le bois ait séché pendant au moins 2 ans avant d'être brûlé.**

2.4 SÉCHAGE ET ENTRE-POSAGE DU BOIS

SÉCHAGE

La teneur en eau du combustible exerce une grande influence sur le comportement de brûlement. Votre bois devrait être le plus sec possible. C'est seulement ainsi qu'il peut diffuser beaucoup de chaleur et brûler de manière écologique. Le bois qui vient d'être abattu contient – selon la saison ou la variété de bois – entre 45 et 60 pour cent d'humidité. En cas de séchage optimal, cette teneur en eau tombe en dessous de 15 pour cent. Cela prend environ 2 ans, selon la variété de bois, et pour certaines variétés cela prend encore plus longtemps.



Le bois humide est nuisible pour votre foyer et en réduit l'efficacité !

ENTREPOSAGE

Pour que le bois de chauffage puisse entièrement sécher, il doit être fendu en petits morceaux. Vérifiez vous-même : Ces morceaux devraient avoir une circonférence de 20 à 25 cm. Si vous entreposez le bois à l'air libre, protégez-le contre la pluie et la neige, et veillez à ce qu'il bénéficie d'une bonne aération.



Mais il est interdit de faire brûler : des ordures, du bois humide, des bûchettes !

2.5 ESSENCES DE BOIS ET VALEUR CALORIFIQUE

La valeur calorifique décrit l'énergie calorifique qui est dégagée dans des conditions clairement définies par la combustion d'un kilogramme de combustible. La valeur calorifique est fonction du volume, indique en stères ou en mètres cubes.

Les différentes variétés de bois ont des valeurs calorifiques différentes :

VARIÉTÉ DE BOIS	VALEUR CALORIFIQUE
Bois feuillu	
Hêtre, chêne, acacia	2100 kWh/stère
Bouleau	1900 kWh/stère
Erable	1900 kWh/stère
Bois résineux	
Pin Douglas, pin	1700 kWh/stère
Mélèze	1700 kWh/stère
Épicéa, sapin	1500 kWh/stère

Ces valeurs se fondent sur une humidité résiduelle de 15 % du bois.

UN POËLE À ACCUMULATION TONWERK PEUT ÊTRE UTILISÉ AVEC TOUTES LES VARIÉTÉS DE BOIS SUSMENTIONNÉES



Le bois de mélèze, en raison des nombreuses huiles et résines qu'il contient, assure en outre un vrai spectacle acoustique.

2.6 UNITÉS DE MESURE POUR LE BOIS

m³ = mètre cube : Le mètre cube est une mesure de volume du bois et correspond à un mètre cube de masse de bois solide.

st – stère : Un stère correspond à un mètre cube de masse de bois empilé, y compris les espaces libres à l'intérieur de l'empilage. Un stère correspond à 0,7 mètres carré.

m³ (mètre cube en volume déversé) : Le mètre cube en volume déversé est le volume de bois de cheminée fendu qui est déversé en vrac pour la vente et le transport. Un mètre cube en volume déversé correspond à 0,7 stère et à environ 0,5 mètre cube.

DANS CHACUNE DE VOS COMMANDES, SOYEZ TRÈS ATTENTIF À L'UNITÉ DE MESURE INDICQUÉE !

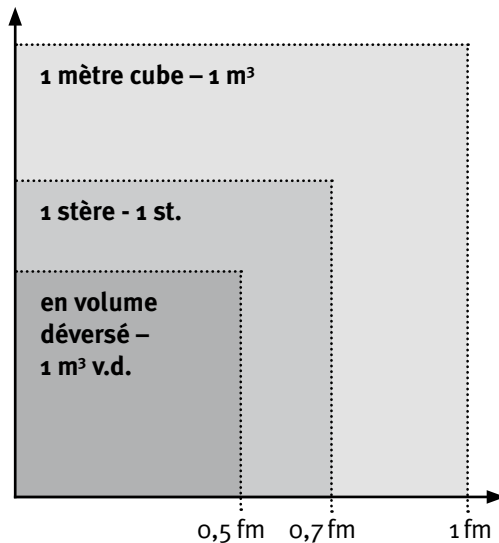

2.7 QUE SE PASSE-T-IL LORSQUE LE BOIS BRÛLE ?

La combustion est une oxydation rapide de matériaux qui est accompagnée de la formation de flammes. Lorsque le bois brûle, l'oxygène de l'air se combine avec le carbone et l'hydrogène du bois. Ce processus produit donc de l'énergie sous forme de chaleur et de lumière. Les produits d'une combustion intégrale dans le cas idéal sont exclusivement du dioxyde de carbone et de la cendre - principalement constituée par les résidus minéraux du bois – et l'eau.

Le processus de combustion du bois de chauffage peut être subdivisé grosso modo en trois phases :

Echauffement et séchage : dans cette première phase, l'eau et les autres matières volatiles légères stockées dans le combustible sont évaporées.

Pyrolyse : dans cette deuxième phase, le combustible se décompose à des températures supérieures à environ 150 °C.

Combustion proprement dite : dans cette troisième phase, les gaz dégagés durant les deux premières phases réagissent avec l'oxygène supplémentaire de l'air pour se transformer en dioxyde de carbone et en eau. Même le reste du charbon de bois formé se consume totalement avec le temps dans le lit de braises. Seule la cendre subsiste comme résidu de combustion. Vous pourrez observer aisément les différentes phases de la combustion dans un feu ouvert.



Utiliser du bois, c'est participer activement à la protection du climat !



Mais un feu a besoin de trois choses : du combustible, de l'oxygène et de la chaleur.

3. HOMOLOGATIONS ET CERTIFICATS

3.1 HOMOLOGATION

Norme des appareils de chauffage domestique à combustible solide à libération lente de chaleur : DIN EN 15250

Utilisation indépendant de l'air ambiantü
DIBt Z-43.12-383

3.2 MODELE – PORTE DE FOYER À FERMETURE AUTOMATIQUE

Le poêle à accumulation Tonwerk est équipé en version standard d'une porte de foyer à fermeture automatique. Elle constitue un important élément de commande et de sécurité. Lorsque vous relâchez la porte, elle est automatiquement fermée. Ainsi, le poêle à accumulation Tonwerk convient pour être raccordé à des cheminées à occupation multiple (plusieurs poêles selon le modèle 1 raccordés à la même cheminée).

3.3 SCEAU DE QUALITÉ

Sur la base de ce test, les homologations suivantes ont été appliquées :

- Homologation Suisse de Protection Incendie des Association des établissements cantonaux d'assurance incendie VKF-No.24711
- Sceau de qualité des foyers à bois de l'Association Suisse pour l'Energie du bois



3.4 CONFORMITÉ CE

Le fabricant Tonwerk Lausen AG atteste par la présente que les poêles à accumulation Tonwerk sont conformes à la norme EN 15250 et que les exigences de qualité correspondantes sont surveillées en permanence.

3.5 PLAQUE SIGNALÉTIQUE

La plaque d'identification se situe sur le côté intérieur gauche du boîtier.

3.6 FONCTIONNEMENT INDÉPENDANT DE L'AIR AMBIANT

La condition préalable à un fonctionnement indépendant de l'air ambiant est une arrivée d'air directe de l'extérieur vers le raccord d'admission d'air dans le socle du poêle. Les matériels de raccordement requis doivent être réalisés de manière étanche à l'air. Votre poêle à accumulation Tonwerk est conçu aussi bien pour une utilisation sur une cheminée mixte d'alimentation en air de combustion et d'évacuation des gaz brûlés que par une conduite séparée pour l'air de combustion (FC 41X, FC61X & FC81X). L'homologation a été demandée au Deutsches Institut für Bautechnik.

Assurez-vous à intervalles réguliers que la porte du foyer ferme correctement et que l'étanchéité des conduits d'air et de gaz d'évacuation est intacte.

4. PROTECTION CONTRE L'INCENDIE

Les normes nationales et européennes, les prescriptions locales et les règlements en matière de construction, ainsi que les consignes de la Police du feu, doivent être obligatoirement respectées.

Votre ramoneur ou l'entreprise partenaire de Tonwerk vous informera volontiers à ce propos.

4.1 DISTANCES DE SÉCURITÉ DEVANT DES POÊLES À ACCUMULATION TONWERK INSTALLÉS DE MANIÈRE FIXE : T-SKY eco_2 / T-ART eco_2

Distance de sécurité A

Les parois latérales et arrière doivent être placés à 10 cm au minimum des matériaux inflammables

Distance de sécurité B

Les conduits d'échappement doivent être placés à 20 cm au minimum des matériaux inflammables

Distance de sécurité C+D

Les matériaux inflammables du plancher doivent se trouver à une distance minimale de 50 cm vers l'avant, et de 30 cm vers les côtés

Distance de sécurité E

Les ouvertures du foyer dans la zone de rayonnement doivent être placées à 80 cm au minimum des éléments inflammables

Distance de sécurité F

La distance minimale vers le haut, vers le plafond, est fixée à : T-SKY eco_2 = 25 cm
T-ART eco_2 = 50 cm

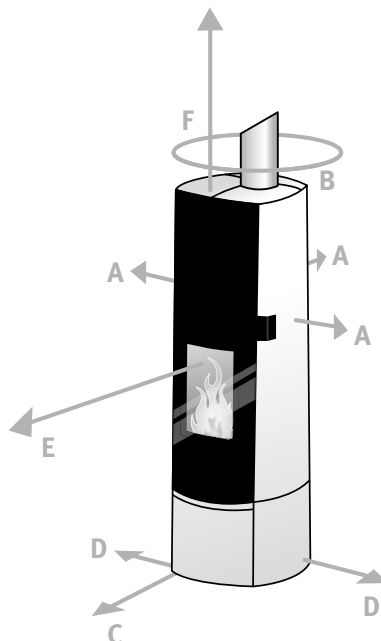

4.2 DISTANCES DE SÉCURITÉ À RESPECTER AVEC DES POÊLES À ACCUMULATION TONWERK ROTATIFS : T-SKY eco_2 / T-ART eco_2

Distance de sécurité A

Les parois latérales et arrière doivent être placés à 10 cm au minimum des matériaux inflammables

Distance de sécurité B

Les conduits d'échappement doivent être placés à 20 cm au minimum des matériaux inflammables

Distance de sécurité C+D

L'ensemble de la zone de rotation nécessite une distance minimale de 50 cm

Distance de sécurité E

L'ensemble de la zone de rotation nécessite une distance minimale de 80 cm

Distance de sécurité F

La distance minimale vers le haut, vers le plafond, est fixée à : T-SKY eco_2 = 25 cm
T-ART eco_2 = 50 cm

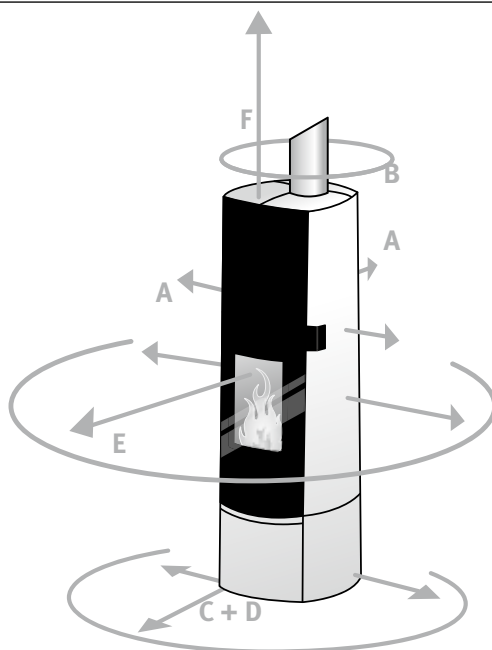

Devant le poêle, le sol doit être protégé par un revêtement incombustible.

A cet effet, vous pouvez utiliser des plaques en pierre, en céramique, en tôle ou en verre trempé.

4.3 CONSIGNES GÉNÉRALES DE SÉCURITÉ

- Ne laissez jamais des enfants seuls ou sans surveillance devant des foyers allumés
- Faites participer vos enfants à l'utilisation du foyer
- Chaque poêle devient chaud quand il est chauffé : attention au risque de brûlures
- Evitez de toucher les surfaces extérieures pendant le fonctionnement
- N'incinerez pas de déchets ou de bois vernis
- Evacuez la cendre uniquement lorsque le poêle a entièrement refroidi
- En cas de joints d'étanchéité non étanches, informez-en immédiatement le distributeur spécialisé
- Respectez nos consignes des instructions d'utilisation et participez ainsi activement à la protection de l'environnement et contre le feu

4.4 CONSIGNE DE SÉCURITÉ POUR LA CHEMINÉE

Le tirage de la cheminée doit être de 12 Pa. Si la hauteur et la section transversale de la cheminée ne correspondent pas aux exigences, des problèmes de tirage, des dysfonctionnements lors de la combustion, et de la condensation peuvent apparaître. Si le tirage de la cheminée est trop élevé, vous devez installer un modérateur de tirage. Il convient également de respecter les directives régionales et/ou nationales.

4.5 COMPORTEMENT EN CAS DE DÉFAILLANCES – MISE HORS SERVICE EN TOUTE SÉCURITÉ

Dans de rares cas, même un feu d'appel ne peut pas générer de tirage dans la cheminée.

Demandez alors conseil à votre ramoneur et n'essayez en aucun cas d'allumer un feu plus grand. Si des gaz de fumée sortent du poêle, contactez également le ramoneur et assurez rapidement une bonne ventilation de la pièce. Il faudra alors éviter d'allumer le poêle.

5. INSTRUCTIONS D'UTILISATION

5.1 AVANT LA PREMIÈRE CHAUFFE

Cher client, vous avez maintenant suivi la formation prodiguée par l'un de nos distributeurs spécialisés à propos de l'utilisation de votre poêle à accumulation Tonwerk.

Dans ces instructions d'utilisation, nous aimerions vous rappeler encore une fois les différentes phases de l'utilisation pour que vous puissiez utiliser à tout moment et sans difficultés votre poêle à accumulation Tonwerk.

Veillez lire attentivement ces instructions d'utilisation et conservez-les avec soin. Si vous avez encore des questions, votre distributeur spécialisé y répondra volontiers.

5.3 CONSEILS IMPORTANTS

5.3.1 PREPARATION A L'ALLUMAGE

Gardez à portée de main une quantité suffisante de bois de chauffage fendu, d'aides à l'allumage écologiques, ainsi que du bois d'allumage. Vous avez intérêt à entreposer le bois pendant quelques jours avant l'allumage dans un local chaud.

5.3.2 INSTRUCTION POUR LA PREMIÈRE MIS EN SERVICE DU POÊLE À ACCUMULATION TONWERK

1. Préchauffez le poêle à accumulation à la première mise en service avec environ $\frac{3}{4}$ de la charge totale selon les instructions d'utilisation (env. 4 kg) et sans rechargement.
2. Répétez cette opération une à deux fois au plus tôt après env. 8-10 heures avant de le faire fonctionner à plein régime après 8H de plus et à répétition de charge.

5.3.3 SECHAGE DU VERNIS DU CONDUIT DE POELE

Après avoir fait chauffer le poêle comme indiqué au paragraphe 5.3.2, rajoutez une nouvelle fois du bois de chauffe afin de garantir un séchage complet du vernis du conduit du poêle.

5.2 A PROPOS DU CHAUFFAGE AVEC LE POÊLE

Définition des termes

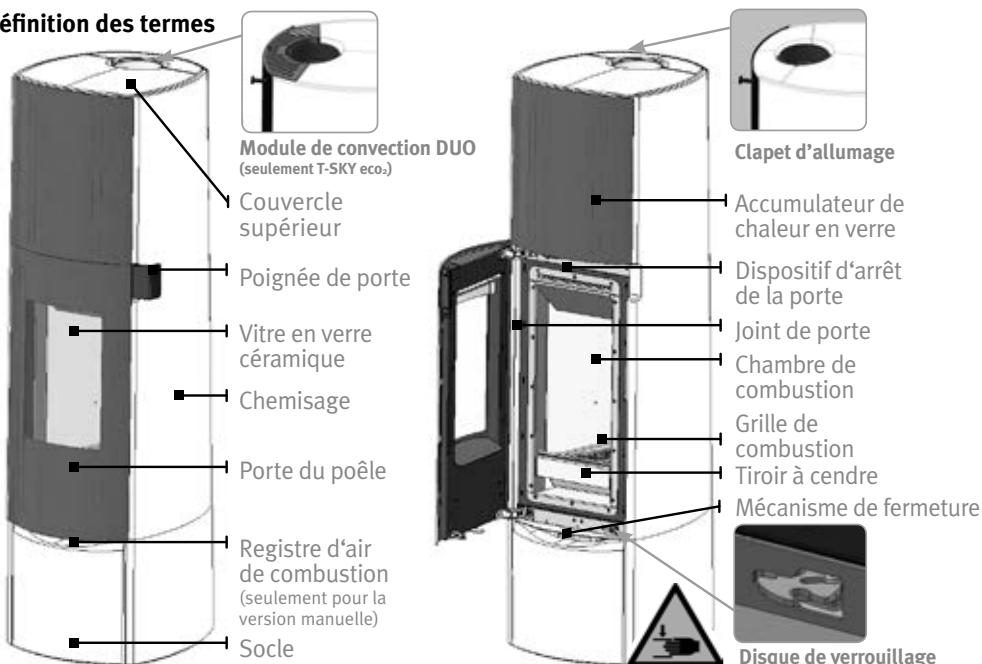

5.3.4 DISPOSITIF D'ARRÊT DE LA PORTE

Le dispositif d'arrêt optionnel pour la porte à fermeture automatique apporte un confort lors du remplissage et de l'entretien du foyer. Si votre poêle est installé dans une maison/appartement équipé d'un système de ventilation et d'aération, il est indispensable que la porte puisse se refermer automatiquement à tout moment. L'utilisation du dispositif d'arrêt de la porte se fait, dans ce cas, aux risques de l'utilisateur. Utilisation : Afin d'éviter tout dommage sur le mécanisme, veillez à ce que la porte équipée du dispositif d'arrêt ne soit pas refermée avec une trop forte pression.

5.3.5 CONDUIT D'ÉVACUATION DES ÉMANATIONS ET INSTALLATION DE VENTILATION

Fonctionnement de l'air ambiant: Les hottes d'aération et les installations de ventilation peuvent affecter le fonctionnement de votre poêle à accumulation Tonwerk. Lorsque ces installations fonctionnent en même temps, veillez à ce que l'air d'alimentation soit suffisant. Pendant la marche de la cloche à fumée et de l'installation de ventilation, des gaz de fumée dangereux peuvent être aspirés dans la pièce à partir du poêle. En vertu de l'ordonnance sur le feu, leur utilisation commune n'est autorisée qu'en liaison avec un pilotage de l'air évacué. Si la cloche à fumée ou l'installation de ventilation est mise en service, une fenêtre doit être ouverte dans la pièce.

Fonctionnement indépendant de l'air ambiant : En fonctionnement indépendant de l'air ambiant du foyer, veillez à ce que la ventilation de la pièce soit suffisante. Si la porte du foyer est ouverte pour ajouter du bois de chauffage, il ne doit pas y avoir de dépression durable dans la pièce.

5.3.6 CHAUFFAGE PENDANT LA PERIODE TRANSITOIRE ET DANS DES CONDITIONS PLUS DIFFICILES

Par temps humide et de brouillard, à des températures ambiantes supérieures à 15 °C et pendant la saison intermédiaire, nous vous conseillons d'allumer un « feu d'amorçage » avant la mise à feu. Cela vous permettra de chasser l'air froid et lourd qui s'est accumulé dans la cheminée, et de créer ainsi les conditions thermiques pour un tirage optimal de la cheminée. Ce feu d'amorçage est entretenu avec du papier dans l'ouverture de révision de la cheminée jusqu'à ce que le tirage soit garanti.

5.3.7 PORTE DE FOYER, FERMETURE / JOINT D'ÉTANCHÉITÉ : AVEC UNE VENTILATION CONTRÔLÉE DE LA PIÈCE D'HABITATION / EN FONCTIONNEMENT INDÉPENDANT DE L'AIR AMBIAN

Veillez systématiquement à ce que la porte du foyer se ferme correctement, et que le joint de la porte est intact et non endommagé !



Un joint d'étanchéité de porte défectueux peut provoquer une fuite de gaz de fumée dans la pièce d'habitation et donc être néfaste pour la santé.

5.3.8 LA DÉPRESSION DANS LA PIÈCE D'INSTALLATION

Le fournisseur de l'installation de ventilation doit veiller à ce que la dépression n'excède pas 4 Pa.



Fondamentalement, la dépression dans la pièce d'installation ne doit pas être supérieure à 4 Pa.

6. ALLUMAGE DU POELE



Version manuelle T-SKY eco₂ / T-ART eco₂

Ouvrez la porte du foyer. Ouvrez le registre d'air de combustion en déplaçant le levier vers la droite sur le « symbole + ». Ouvrez le clapet d'allumage en cas de mauvais tirage en tirant le bouton de commande vers l'arrière.

Version automatique T-SKY eco₂ / T-ART eco₂

Ouvrez le clapet d'allumage en cas de mauvais tirage en tirant le bouton de commande vers l'arrière.

Mettez env. 6 bûches de bois (longueur env. 33cm, poids par pièce env. 0,8 kg) dans le foyer. La chambre de combustion est légèrement inclinée vers l'arrière afin que les bûches s'appuient sur la face arrière de la chambre de combustion et ne basculent pas contre la vitre. Si les bûches sont coupées en biais et basculent contre la vitre, vous devez les tourner jusqu'à ce qu'elles s'inclinent vers l'arrière. **Positionnez deux bûches serrées l'une derrière l'autre** et prenez garde à ce qu'entre le bois et la paroi latérale de la chambre de combustion, il reste un espace d'environ 2cm de large. Le récupérateur de cendres à l'avant ne doit pas être recouvert de bois. Posez 1-2 allume-feu (cubes imprégnés) au milieu sur les bûches verticales et recouvrez-les d'une grande quantité de petit bois d'allumage. Allumez à présent les allume-feu et lâchez la porte.

La porte du foyer se ferme automatiquement et hermétiquement. Le clapet d'allumage peut être refermé lorsque les flammes sont suffisamment hautes, afin que l'accumulateur de chaleur puisse être alimenté correctement. Pour ce faire, appuyez sur le bouton de commande à fond pour le remettre dans sa position d'origine. Lorsque les bûches se sont entièrement consumées, rajoutez 2 bûches d'environ 0,8 kg chacune. La charge complète de 6 kg se consume, selon sa compacité et le tirage de la cheminée, pendant environ 120 à 150 minutes.

ATTENTION !

N'ouvrez pas la porte du foyer pendant toute la phase de combustion et de post-combustion.

MISE EN GARDE !

Si la porte du foyer ne se ferme pas correctement (par ex. à cause du rabattement du mécanisme de fermeture lors du nettoyage), le poêle à accumulation ne doit pas être utilisé. Tentez de remettre le mécanisme de fermeture dans sa position originale ou contactez un spécialiste.

Version manuelle

Lorsque la postcombustion est finie et que les flammes sont entièrement éteintes, positionnez le levier du registre d'air de combustion sur le « symbole - » pour fermer l'arrivée d'air.

Version automatique

Lorsque la postcombustion est finie et qu'il n'y a plus que des braises dans la chambre de combustion, l'arrivée d'air se ferme automatiquement.

6.1. MODULE GO – MANETTE D'ALLUMAGE



Les modèles T-SKY eco₂ possèdent une manette d'allumage. Cette aide au démarrage utilisable manuellement, facilite l'allumage en cas de mauvais tirage ou de conditions météorologiques difficiles. Vous ouvrez le clapet d'allumage en tirant le bouton d'allumage vers l'arrière au maximum. Pour le fermer, poussez le bouton d'allumage vers l'arrière au maximum.

6.2. MODULE DUO – UNE PLUS GRANDE DIFFUSION DIRECTE DE CHALEUR (OPTIONAL SEULEMENT T-SKY eco₂)

Si vous souhaitez bénéficier d'une plus grande diffusion directe de chaleur pendant la phase de début de chauffe et de combustion, ouvrez entièrement ou partiellement le module de convection après le début de la chauffe. Pour ce faire, poussez directement le levier (A) vers l'avant jusqu'à la butée. Si vous voulez à nouveau accroître la part de chaleur par rayonnement, fermez entièrement ou partiellement le module Duo en poussant à nouveau le levier vers la position de départ. Profitez également

de la diffusion directe de chaleur pendant toute la phase de déchargement du poêle à accumulation, laissez le module de convection ouvert. Tenez compte du fait qu'en raison de la chaleur directe qui se diffuse, la capacité d'accumulation de chaleur diminue et votre poêle à accumulation refroidit plus vite.

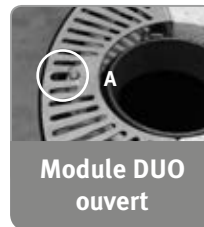

Le flux d'air chaud réchauffe le module de convection. Veuillez utiliser le gant pour cette opération.

6.3 ALIMENTATION DU FEU



Si vous avez besoin de chaleur supplémentaire, ajoutez seulement 2 bûches de bois supplémentaires tant qu'il reste suffisamment de braise de base. Lorsque vous approvisionnez le foyer en bois de chauffe, veillez à bien répartir le charbon restant à l'aide d'un tisonnier.

Ouvrez lentement la porte du foyer, d'abord d'une largeur de fente, afin d'équilibrer la pression dans le foyer. Vous évitez ainsi tout tourbillonnement de cendre volante. Répartissez uniformément la braise de base au fond du foyer, posez une fois 2 bûches contre la paroi arrière de la chambre de combustion, puis relâchez la porte du foyer. Les bûches de bois ajoutées s'enflamment en quelques minutes et brûlent du bas en haut. Si le lit de braise de base est plus haut que la collerette de cendre, vous ne devez pas ajouter de bûches.



Versión manuelle T-SKY eco₂ / T-ART eco₂ :

Lorsque la postcombustion est finie et que les flammes sont entièrement éteintes, positionnez le levier du registre d'air de combustion sur le « symbole - » pour fermer l'arrivée d'air.

Versión automatique :

Lorsque le bois s'est entièrement consumé, l'arrivée d'air commandée par thermostat se ferme automatiquement. Ceci permet d'obtenir un chauffage par rayonnement de longue durée.

MISE EN GARDE !

Lorsque vous ouvrez la porte du foyer, le clapet d'arrivée d'air est toujours automatiquement ouverte, et ne se referme que lorsque la combustion est entièrement achevée et qu'il ne reste plus que de la braise résiduelle dans le foyer.



Si votre Poêle à accumulation n'est pas raccordé à une alimentation externe en air frais, veuillez assurer une ventilation suffisante de la pièce pendant que le bois brûle.

7. NETTOYAGE ET ENTRETIEN DU POELE

En cas d'utilisation régulière, la cendre doit être évacuée 1 ou 2 fois par semaine, ou au plus tard lorsqu'elle est montée jusque sous le bord supérieur de la collerette de cendre. N'évacuez la cendre que lorsque le poêle a entièrement refroidi !

Lorsque la porte du foyer est ouverte à des fins de nettoyage, le clapet d'arrivée d'air est ouvert en conséquence. Nous vous recommandons de ne nettoyer le poêle qu'avant une nouvelle mise à feu. Utilisez la buse à coussins de l'aspirateur pour aspirer sur les surfaces rugueuses du chemisage extérieur. Nettoyez les surfaces polies avec un chiffon légèrement humide. La pierre de nettoyage jointe permet d'enlever les saletés tenaces. N'utilisez en aucun cas des brosses dures ou des produits de nettoyage chimiques. Pour garantir un fonctionnement optimal, la cheminée, le conduit de poêle et le poêle doivent être nettoyés au moins une fois par an.

7.1 BOUTON DE RÉINITIALISATION DU CLAPET D'ARRIVÉE D'AIR

Si vous n'utilisez pas le poêle pendant une période prolongée après le nettoyage ou après l'ouverture de la porte du foyer (par ex. en été), appuyez sur  le bouton de réinitialisation pour refermer le clapet d'arrivée d'air.



Le bouton de réinitialisation ne doit être activé en aucun cas pendant la combustion pour interrompre de manière précoce l'alimentation en air.

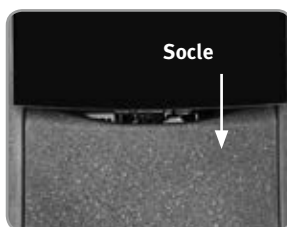

7.2 COMMANDE DU BOUTON DE RÉINITIALISATION



Le bouton de réinitialisation ne peut être manipuler qu'avec la porte fermée

Prenez un stylo ou un tournevis et insérez-le dans l'orifice entre le bas de la vitre et le socle, directement sur la plaque du bouton reset . Le bouton reset peut uniquement être manipulé en appuyant.

7.3 NETTOYAGE DU CARNEAU DE FUMEE

Ôtez les pierres du couvercle , dévissez les vis sur le couvercle de nettoyage et le couvercle pour gas de combustion  et enlevez-les. Retirez à présent le déflecteur de fumée .

Nettoyez le tuyau du poêle et le parcours de fumée avec un ustensile de balayage adapté et enlevez les résidus à l'aide d'un aspirateur. Remplacez les éléments dans leur position d'origine et revissez le couvercle de nettoyage et le couvercle pour gas de combustion. Vérifiez le fonctionnement du clapet d'allumage , la commande doit coulisser facilement.

Départ par le haut :

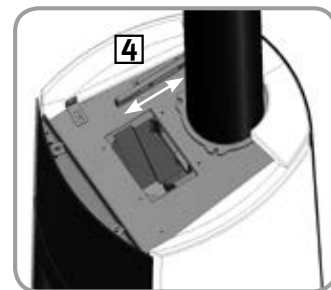
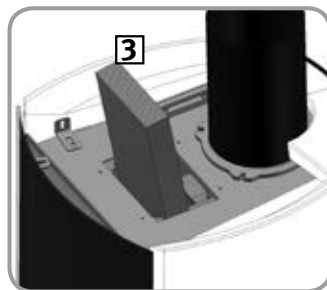
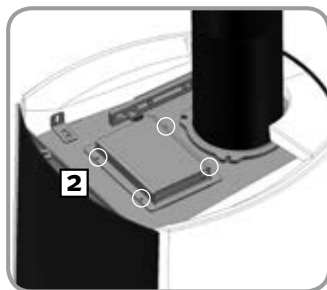
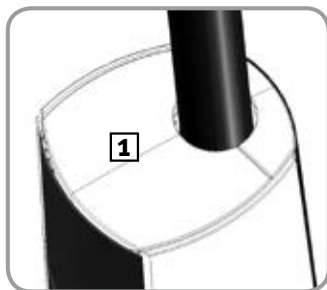

Départ par le bas :

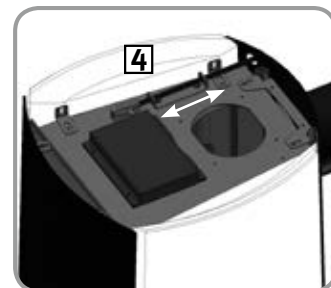
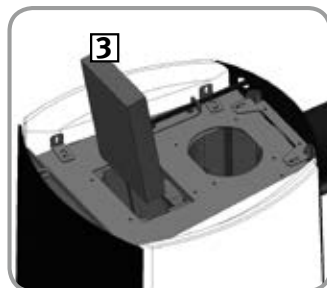
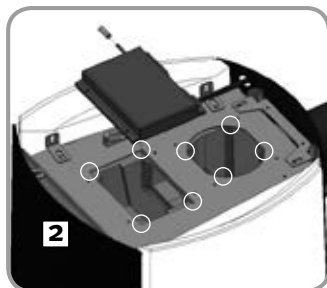
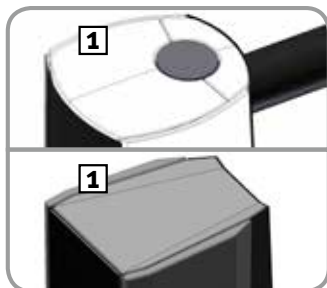

8. CONSEILS ET ASTUCES

Le bois ne s'enflamme pas à l'allumage ; le feu se consume sans flamme et meurt :

- Le bois d'allumage ne convient pas
- Le bois est trop humide
- La bûche de bois est trop épaisse

Le foyer se recouvre fortement de suie ; apparition d'une épaisse couche de suie sur la vitre.

- Rétablissez l'alimentation en air de combustion
- La quantité de bois est trop faible
- Bois de chauffage humide ou trop épais

De la fumée pénètre dans votre pièce :

- Rétablissez le tirage dans la cheminée, allumez un feu d'amorçage
- Veillez à ce que l'alimentation en air soit suffisante

8.1 INFORMATIONS

En cas de fonctionnement en circuit étanche du T-SKY, nous vous conseillons de faire inspecter par un spécialiste l'étanchéité du joint de porte après chaque saison de chauffe, et si nécessaire de le faire remplacer.

La chambre de combustion est fabriquée en vermiculite et en chamotte haut de gamme. Chaque matériau réfractaire est soumis à des tensions thermiques, ce qui peut causer des fissures. Une fissure dans le revêtement de la chambre de combustion est donc un phénomène d'usure naturel.

Si vous avez d'autres questions, adressez-vous à votre distributeur spécialisé.

9. GARANTIE

Nous vous apportons une garantie de 5 ans pour votre poêle à accumulation neuf. La période de garantie commence à courir à partir de la date de mise en service par le distributeur spécialisé. Votre prétention à la garantie entre en vigueur au moment où vous vous êtes acquitté du prix d'achat du poêle fixé par contrat, et si vous avez renvoyé dans un délai de 30 jours à la Tonwerk Lausen AG le certificat de garantie intégralement rempli. Si l'une de ces conditions n'est pas respectée, on appliquera une garantie minimale de 6 mois.

9.1 CONDITION DE GARANTIE

- Installation adéquate par un distributeur spécialisé
- Manipulez les poêles à accumulation conformément au mode d'emploi joint, en prenant tout particulièrement en considération les consignes de sécurité signalées par ce symbole : 
- Pas de fonctionnement à feu continu
- Pas de chauffage excessif
- Entretien / nettoyage réguliers (une fois par an)
- Il est interdit d'apporter des modifications constructives au poêle, car elles risquent de provoquer des perturbations du fonctionnement et des dégâts durables
- Utilisez uniquement des pièces de rechange d'origine.

9.2 EXCLUSION DE GARANTIE

- Pièces d'usure telles que joints d'étanchéité, tuyau en fonte, chamotte
- Dégâts causés par la fumée et la suie
- Nuances de couleur naturelles et résultant du mélange sur le chemisage extérieur
- Les fissures dans la chambre de combustion qui n'exercent aucune influence sur le fonctionnement en toute sécurité du poêle à accumulation Tonwerk
- Dégâts qui résultent du non-respect des instructions d'utilisation
- Dégâts qui sont remboursés par une assurance ou par un autre contrat

NOUS VOUS SOUHAITONS DE PASSER DES HEURES AGREABLES AVEC VOTRE POELE A ACCUMULATION TONWERK.

GARANTIEZERTIFIKAT

Wir gewähren für Ihren neuen Tonwerk-Speicherofen eine Garantie von 5 Jahren. Die Garantielaufzeit beginnt mit dem Tag der Inbetriebnahme durch den Fachhändler. **Der Garantieanspruch tritt dann in Kraft, wenn der Kaufpreis für den Ofen vertragsgemäß entrichtet ist und das Garantiezertifikat vollständig ausgefüllt innerhalb 30 Tagen an die Tonwerk Lausen AG zurückgesendet wird.**

Wird eine dieser Bedingungen nicht erfüllt, so gilt die Mindestgarantie von 6 Monaten.

CERTIFICAT DE GARANTIE

Nous vous apportons une garantie de 5 ans pour votre poêle à accumulation neuf. La période de garantie commence à courir à partir de la date de mise en service par le distributeur spécialisé.

Votre prétention à la garantie entre en vigueur au moment où vous vous êtes acquitté du prix d'achat du poêle fixé par contrat, et si vous avez renvoyé dans un délai de 30 jours à la Tonwerk Lausen AG le certificat de garantie intégralement rempli.

Si l'une de ces conditions n'est pas respectée, on appliquera une garantie minimale de 6 mois.

WARRANTY CERTIFICATE

We grant a five year warranty for your new Tonwerk storage heating stove. The warranty period begins on the day the stove is installed and tested by the specialised dealer.

Warranty claims become valid when the purchase price for the stove has been paid in accordance with the agreement and the warranty certificate has been completed and returned within thirty days to Tonwerk Lausen AG.

If one of these conditions is not fulfilled the minimum warranty of six months applies.

CERTIFICATO DI GARANZIA

Per la vostra nuova stufa d'accumulo Tonwerk vi offriamo una garanzia di 5 anni. Il periodo di garanzia ha inizio il giorno della messa in funzione da parte del rivenditore specializzato.

Il diritto alla garanzia entra in vigore quando il prezzo d'acquisto della stufa è pagato conformemente al contratto e il certificato di garanzia è rispedito compilato in tutte le sue parti entro 30 giorni a Tonwerk Lausen AG.

Tonwerk Lausen ata, verrà applicata la garanzia minima di 6 mesi.



Tonwerk Lausen AG

Hauptstrasse 74

CH-4415 Lausen

Telefon: +41 (0) 61 927 95 55

Fax: +41 (0) 61 927 95 58

info@tonwerk-ag.com

www.tonwerk-ag.com

TONWERK 

 **SPEICHERÖFEN**
MADE IN SWITZERLAND