



Design: Wolfram

T-SKY ecO₂

BEDIENUNGSANLEITUNG TONWERK-SPEICHEROFEN

T-ART ecO₂

INSTRUCTIONS D'UTILISATION DU POELE À ACCUMULATION TONWERK

OPERATING INSTRUCTIONS TONWERK STORAGE HEATING STOVES

ISTRUZIONI PER L'USO DELLA STUFA D'ACCUMULO TONWERK

eco₂ Modul – effizient, komfortabel, sauber



Der T-SKY eco₂ / T-ART eco₂ ist mit einer automatischen, thermostatgesteuerten Zuluftklappe ausgerüstet, die sich nach dem Holzabbrand automatisch verschließt. Ein zu rasches Auskühlen des Speicherofens wird somit verhindert und die Wärmeleistung verlängert.



Der T-SKY eco₂ / T-ART eco₂ ist mit einer selbstschliessenden Feuerraumtüre ausgerüstet, die sich automatisch verriegelt. Gleichzeitig erfüllt die Feuerraumtür die Zulassungskriterien des DIBt für den Einsatz bei raumluftunabhängigem Betrieb (kontrollierte Wohnraumlüftung).



Der Abbrand des Brennholzes im T-SKY eco₂ / T-ART eco₂ erfolgt von oben nach unten. Die Top-Down Verbrennung gewährleistet niedrigste Emissionswerte. Durch den sauberen Abbrand bleibt nur wenig Asche zurück. Mit einer Holzladung erleben Sie ein Flammenspiel von ca. 2 Stunden.



Mit dem Konvektionsmodul des T-SKY eco₂ DUO erhalten Sie im „Handumdrehen“ den Zusatznutzen einer höheren Direktwärmeabgabe in der Anheiz- und Abbrandphase. Wählen Sie bei Bedarf zwischen Konvektionsunterstützung und purer Strahlungswärme.



Als Neuheit besitzen alle T-SKY eco₂ / T-ART eco₂-Modelle einen manuellen Anheizschieber. Die individuell bedienbare Starthilfe zum Anheizen unterstützt bei schwierigen Zug- oder Witterungsbedingungen den Anheizvorgang.

Module eco₂ – efficient, confortable, propre



Le T-SKY eco₂ / T-ART eco₂ est équipé d'une vanne d'air d'amenée commandée par thermostat qui se ferme automatiquement après la combustion du bois. Un refroidissement trop rapide du poêle à accumulation est ainsi empêché et la puissance calorifique est accrue.



Le T-SKY eco₂ / T-ART eco₂ est équipé d'une porte de foyer à fermeture automatique qui se verrouille automatiquement. Cette porte répond en même temps aux critères d'homologation du DIBt pour l'utilisation en fonctionnement indépendant de l'air ambiant (ventilation contrôlée de l'espace d'habitation).



La combustion du bois dans le T-SKY eco₂ / T-ART eco₂ se fait du haut en bas. La combustion du haut en bas garantit les valeurs d'émissions les plus faibles. Grâce à une combustion bien propre, il ne reste que peu de cendre. Avec une charge de bois, le jeu des flammes se poursuit pendant environ 2 heures.



Avec le module de convection du T-SKY eco₂ DUO, vous bénéficiez en un „tour de main“ de l'utilité supplémentaire d'une diffusion directe accrue de chaleur pendant la phase de début de chauffe et de combustion. Au besoin, choisissez entre l'assistance fournie par la convection et la chaleur rayonnante pure.



La nouveauté : tous les modèles T-SKY eco₂ / T-ART eco₂ possèdent une manette d'allumage. Cette aide au démarrage utilisable manuellement facilite l'allumage en cas de mauvais tirage ou de conditions météorologiques difficiles.

eco₂ module – efficient, comfortable, clean



The T-SKY eco₂ / T-ART eco₂ is fitted with an automatic, thermostat controlled air supply flap that closes automatically after the firewood has stopped burning. This prevents the storage heating stove from cooling down too quickly, and heat is emitted longer.



The T-SKY eco₂ / T-ART eco₂ is fitted with a self closing firing chamber door that locks automatically. At the same time the firing chamber door fulfils the DIBt approval criteria for operations independent of indoor air (controlled living space ventilation).



In the T-SKY eco₂ / T-ART eco₂, firewood burns from top to bottom. Topdown combustion has the lowest emissions. This clean mode of combustion leaves only little ash. A single charge of firewood presents flickering flames for about two hours.



The convection module for the T-SKY eco₂ DUO gives you, at the flick of a wrist, the additional benefits of greater direct heat emission in the heating up and burning down phases. Choose whenever you wish between assisted convection or pure radiated heat.



A new innovation for all T-SKY eco₂ / T-ART eco₂ models is the addition of a manual start-up slide. The individually operable starting aid for heating provides support for the heat-up process in the event of difficult wind or weather conditions.

Modulo eco₂: efficiente, comodo e pulito



La T-SKY eco₂ / T-ART eco₂ è dotata di una valvola aria di alimentazione automatica regolata mediante termostato che si chiude automaticamente dopo la combustione del legno. Si impedisce così un raffreddamento troppo rapido della stufa ad accumulo e la potenza calorifica viene prolungata.



La T-SKY eco₂ / T-ART eco₂ è dotata di uno sportello con chiusura autonoma. Contemporaneamente la porta del camino soddisfa i criteri di abilitazione del DIBt per quanto riguarda l'utilizzo in esercizio non in funzione dell'aria (ventilazione controllata degli spazi abitativi).



La combustione della legna da ardere avviene dall'alto al basso nella T-SKY eco₂ / T-ART eco₂. La combustione top-down garantisce minori emissioni. Grazie alla combustione meno inquinante rimangono solo poche ceneri. Con una carica di legna si può avere un bel fuoco per ca. 2 ore.



Con il modulo a convezione della T-SKY eco₂ DUO si hanno «in un batter d'occhio» i vantaggi supplementari di un'emissione di calore diretta maggiore nella fase di accensione e combustione. Se necessario, si può scegliere tra il supporto della convezione e il calore radiante puro.



Come novità tutti i modelli T-SKY eco₂ / T-ART eco₂ dispongono di una valvola di accensione manuale. L'avviamento con comando individuale per l'accensione supporta la procedura in caso di condizioni di tiraggio o climatiche non ottimali.

1. LA STUFA D'ACCUMULO TONWERK – UN PRODOTTO SVIZZERO DI QUALITÀ

- 1.1 La stufa d'accumulo
- 1.2 Il calore radiante

2. DA SAPERE SULLA LEGNA E L'AMBIENTE

- 2.1 Che cos'è la legna
- 2.2 Tutela ambientale
- 2.3 Acquistare legna da ardere
- 2.4 Essiccazione e conservazione della legna
- 2.5 Tipi di legna e potere calorifico
- 2.6 Unità di misura della legna
- 2.7 Che cosa accade quando la legna arde

3. AUTORIZZAZIONI E CERTIFICAZIONI

- 3.1 Autorizzazione
- 3.2 Tipo di costruzione
- 3.3 Marchio di qualità
- 3.4 Conformità CE
- 3.5 Targhetta di designazione
- 3.6 Esercizio non in funzione dell'aria

4. SICUREZZA ANTINCENDIO

- 4.1 Distanza di sicurezza dalle stufe d'accumulo Tonwerk fisse
- 4.2 Distanza di sicurezza dalle stufe d'accumulo Tonwerk girevoli
- 4.3 Avvertenze generali per la sicurezza
- 4.4 Avvertenze per la sicurezza della canna fumaria
- 4.5 Comportamento in caso di guasti – Disattivazione sicura

5. ISTRUZIONI PER L'USO

- 5.1 Prima della prima accensione
- 5.2 Riguardo all'alimentazione della stufa
- 5.3 Avvertenze
 - 5.3.1 Preparazione dell'accensione
 - 5.3.2 Istruzioni per la prima accensione della stufa ad accumulo Tonwerk
 - 5.3.3 Essiccazione della vernice nel tubo della stufa
 - 5.3.4 Blocco dello sportello
 - 5.3.5 Cappa aspirante e impianto di ventilazione
 - 5.3.6 Utilizzo nei periodi di transizione in condizioni difficili
 - 5.3.7 Chiusura/ermetizzazione della porta del camino: con ventilazione controllata degli spazi abitativi / esercizio non in funzione dell'aria
 - 5.3.8 La depressione nel locale di installazione

6. ACCENSIONE DELLA STUFA

- 6.1 Modulo GO – Leva di accensione
- 6.2 Modulo DUO – Emissione di calore diretta maggiore (optional)
- 6.3 Riattizzare il fuoco

7. PULIZIA E MANUTENZIONE DELLA STUFA

- 7.1 Pulsante di reset valvola aria di alimentazione
- 7.2 Comando pulsante di reset
- 7.3 Pulizia del tronchetto di scarico fumi

8. QUALCHE TRUCCO

- 8.1 Avvertenze

9. GARANZIA

- 9.1 Condizioni per la garanzia
- 9.2 Esclusione della garanzia

Allegato: certificato di garanzia

1. STUFE D'ACCUMULO TONWERK – UN PRODOTTO SVIZZERO DI QUALITÀ

Grazie per aver acquistato una stufa d'accumulo Tonwerk.

Questo manualetto intende informarvi sui temi del riscaldamento e della legna e sull'utilizzo della vostra stufa d'accumulo Tonwerk. Prima della messa in funzione vi preghiamo di leggere attentamente le istruzioni e di attenervi alle stesse.

POSSIAMO DIRCI SODDISFATTI DEL NOSTRO LAVORO SE CHIARIAMO OGNI VOSTRO DUBBIO.

In un periodo in cui siamo consapevoli del nostro fabbisogno di energia, la materia prima legno ci chiede di ricavare la massima energia con le emissioni di anidride carbonica più basse.

Noi vogliamo utilizzare in modo efficace legna, fuoco, e il calore che ne deriva.

ABBIAMO CREATO PER VOI UNO SPAZIO VITALE PER LA COMBUSTIONE DELLA LEGNA: LA STUFA D'ACCUMULO TONWERK!

La vostra stufa d'accumulo Tonwerk vi conquisterà grazie al suo design straordinario unito alla tecnica più innovativa: **è costruita artigianalmente in Svizzera!**

1.1 LA STUFA D'ACCUMULO

La stufa d'accumulo è un focolare di ceramica o pietra naturale. L'energia o il calore liberati dalla combustione della legna vengono assorbiti dall'accumulatore di ceramica. In seguito alla combustione della legna, esso emana nell'ambiente, fungendo da scambiatore di calore, l'energia accumulata nel tempo sotto forma di calore radiante ben dosato.

1.2 IL CALORE RADIANTE

Il calore radiante viene percepito come particolarmente benefico dall'organismo umano. È fisiologicamente salutare e gradevole.

Il calore radiante è trasmesso attraverso onde elettromagnetiche nell'area degli infrarossi; attraversa l'aria senza affievolirsi e senza riscaldarla. Genera calore solo quando colpisce corpi solidi come pareti, oggetti o anche persone. Abbiamo tutti sperimentato quest'effetto durante le giornate invernali di sole: anche se l'aria è molto fredda, sulla pelle si avvertono i raggi caldi del sole.

L'uomo se ne serve e ne gode fin dai tempi remoti.

Si viene a creare una temperatura al di sopra di quella effettiva dell'aria, e questo spiega il grande vantaggio e la persistenza del calore radiante.

2. DA SAPERE SULLA LEGNA E L'AMBIENTE

2.1 CHE COS'È LA LEGNA?

Sapete che cosa mettete nel focolare della vostra stufa d'accumulo Tonwerk quando la caricate di legna?

Si tratta di: 50% di carbonio, 42% di ossigeno, 6% di idrogeno e il restante 2% di sostanze minerali, azoto, oli, resine, concianti e coloranti.

...Ecco che cos'è la legna!

2.2 TUTELA AMBIENTALE

Con la combustione di legna da ardere si libera tanta CO₂ quanta un albero ne ha assorbita dall'atmosfera durante la propria crescita.

Se poi il combustibile proviene dai dintorni, dal trasporto non derivano emissioni di CO₂.

La legna che si decompone nei boschi produce la stessa quantità di CO₂ della combustione.

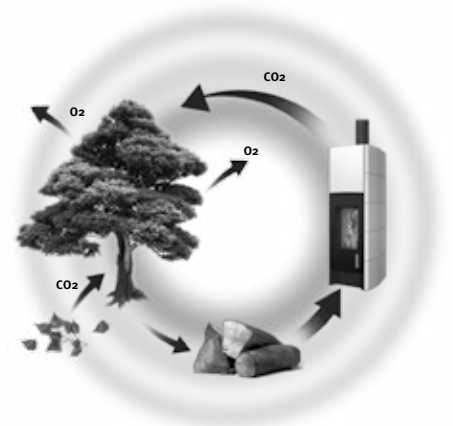

2.3 ACQUISTARE LA LEGNA DA ARDERE

Dove trovo la mia legna da ardere?

ACQUISTARE LEGNA PRONTA

In commercio si trova legna pronta:

- Pronta all'uso – stagionatura di almeno due anni
- Pre-essiccata – stagionatura di un anno
- Fresca di taglio.

Ogni negoziante dispone di uno strumento per misurare l'umidità della legna: controllate la merce acquistata. Non si dovrebbe superare l'umidità residua ideale, che corrisponde a un valore tra il 12% e il 15%!

PREPARARE DA SÉ LA LEGNA DA ARDERE

È possibile acquistare legna ancora da lavorare presso l'ufficio forestale, i proprietari di un bosco o dal comune:

- Tronchi che si trovano nel bosco
- Tronchi lavorati sul ciglio della strada

Che si tagli da sé o si acquisti, l'importante è che **la legna sia stata fatta essiccare per almeno due anni prima di arderla!**

2.4 ESSICCAZIONE E CONSERVAZIONE DELLA LEGNA

ESSICCAZIONE

Il contenuto idrico del combustibile ha un grande influsso sulla combustione. La vostra legna dev'essere più secca possibile: solo allora potrà dare molto calore e ardere senza nuocere all'ambiente. La legna appena tagliata contiene, a seconda della stagione e del tipo di legno, tra il 45% e il 60% di umidità. Dopo un'essiccazione ottimale, questa quantità scende al di sotto del 15%. Per questo sono necessari circa due anni, per alcuni tipi di legna anche di più.



La legna umida danneggia il focolare e riduce la resa.

CONSERVAZIONE

Affinché la legna da ardere possa essiccare correttamente, dev'essere spaccata in piccoli pezzi. Controllate voi stessi che la circonferenza non superi i 20-25 cm. Conservate la legna all'aperto, proteggetela da pioggia e neve e assicuratevi che abbia una buona aerazione.



Mai ardere: rifiuti, legna bagnata, mattonelle di carbone!

2.5 TIPOLOGIE DI LEGNA E POTERE CALORIFICO

Il potere calorifico descrive l'energia termica liberata dalla combustione di un chilogrammo di combustibile in determinate condizioni, ed è calcolato in base al volume, indicato in metri cubi.

I differenti tipi di legna sono caratterizzati da un diverso potere calorifico:

TIPOLOGIE DI ALBERO	VALORE CALORIFICO
Legname da latifoglie	
Faggio, quercia, robinia	2100 kWh/m ³
Betulla	1900 kWh/m ³
Acero	1900 kWh/m ³
Legname da conifere	
Douglasia, pino	1700 kWh/m ³
Larice	1700 kWh/m ³
Abete rosso, abete	1500 kWh/m ³

I valori si riferiscono a legna con il 15% di umidità residua.

UNA STUFA D'ACCUMULO TONWERK PUÒ ESSERE AZIONATA CON TUTTI I SUDETTI TIPI DI LEGNA.



La legna di larice produce, in virtù degli abbondanti oli e resine, un forte scoppiettio.

2.6 UNITÀ DI MISURA DELLA LEGNA

m³ – metro cubo: unità di misura per un metro cubo di legna piena;

st – stero: unità di misura per una cascata di legna a pezzi con un volume totale di 1 m³ compresi gli interstizi vuoti. Uno stero corrisponde all'incirca a 0,7 metri cubi.

m³T: unità di misura per 1 m³ di legna da ardere sminuzzata (truciolato). Un m³T corrisponde a 0,7 steri e a ca. 0,5 metri cubi.

A OGNI ORDINE FATE ATTENZIONE ALL'UNITÀ DI MISURA INDICATA!

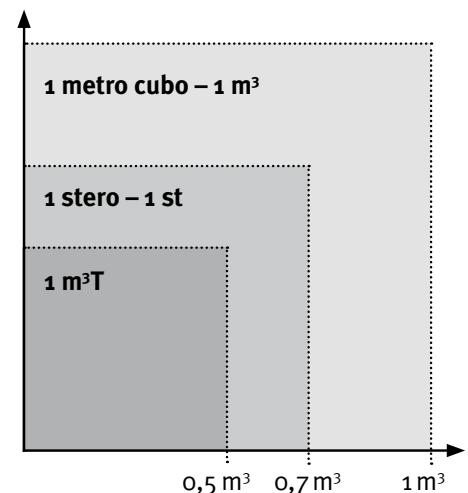

2.7 CHE COSA ACCADE QUANDO LA LEGNA ARDE?

La combustione è un'ossidazione rapida di materiale con formazione di fiamme. Quando la legna arde, l'ossigeno nell'aria si unisce al carbonio e all'idrogeno presenti nella legna. In questo modo, l'energia viene emessa sotto forma di calore e luce. I prodotti di una combustione completa sono, idealmente, solo anidride carbonica, cenere – formata prevalentemente dalle componenti minerali della legna – e acqua.

Il processo di combustione della legna si può suddividere approssimativamente in tre fasi:

Riscaldamento ed essiccazione: in questa prima fase l'acqua immagazzinata nel combustibile e altro materiale volatile evaporano.

Pirolisi: in questa seconda fase il combustibile si disgrega a temperature a partire da circa 150°C.

Combustione vera e propria (ossidazione): in questa terza fase i gas formati nelle due fasi precedenti reagiscono con l'ossigeno nell'aria producendo anidride carbonica e acqua. Anche il carbone di legna, con il tempo, arde completamente nel bruciere. Come unico residuo della combustione rimane la cenere restante. Le singole fasi della combustione sono facilmente osservabili davanti al fuoco.



L'uso della legna è protezione climatica attiva!



Un fuoco necessita di tre elementi: combustibile, ossigeno e calore.

3. AUTORIZZAZIONI, CERTIFICAZIONI

3.1 AUTORIZZAZIONE

Norma relativa agli apparecchi a lento rilascio di calore alimentati a combustibili solidi: DIN EN 15250

Esercizio non in funzione dell'ariaü
Certificazione DIBt **Z-43.12-383**

3.2 TIPO DI COSTRUZIONE - SPORTELLO CON CHIUSURA AUTOMATICA

La stufa ad accumulo Tonwerk è dotata come equipaggiamento standard di uno sportello del focolare indipendente, a chiusura ermetica. Si tratta di un importante elemento di comando e di sicurezza. Al rilascio, lo sportello viene chiuso automaticamente. Così la stufa d'accumulo Tonwerk è adatta a essere collegata a camini con allacciamento multiplo (più stufe con tipo di costruzione 1 allo stesso camino).

3.3 MARCHIO DI QUALITÀ

Sulla base di questo controllo sono richieste le seguenti autorizzazioni:

- Associazione delle assicurazioni cantonali contro gli incendi VKF-n. 24711
- Associazione svizzera per l'energia del legno



3.4 CONFORMITÀ CE

Il produttore, Tonwerk Lausen AG, dichiara che la stufa d'accumulo Tonwerk è conforme alla norma EN 15250 e che i correnti standard di qualità sono tenuti sotto controllo.

3.5 TARGHETTA DI DESIGNAZIONE

La targhetta si trova all'interno sul lato sinistro del corpo.

3.6 ESERCIZIO NON IN FUNZIONE DELL'ARIA

Il presupposto per un esercizio non in funzione dell'aria è l'apporto diretto di aria dall'esterno attraverso i bocchettoni nell'attacco della stufa. I materiali di collegamento necessari devono essere a tenuta d'aria. La stufa ad accumulo Tonwerk è studiata per essere utilizzata con una canna fumaria per aria e gas di scarico o tramite una tubazione separata per l'aria comburente (FC41X, FC61X & FC81X). L'abilitazione va richiesta al Deutsches Institut für Bautechnik.

A intervalli regolari assicurarsi che la porta del camino si chiuda correttamente e che la tenuta delle vie per l'aria e i gas di scarico non sia compromessa.

4. SICUREZZA ANTINCENDIO

Osservate scrupolosamente le norme nazionali ed europee, le disposizioni locali e quelle relative alla legislazione edilizia, nonché quelle dei vigili del fuoco. Il vostro partner Schornsteinfeger o Tonwerk vi informerà volentieri.

4.1 DISTANZE DI SICUREZZA PER STUFE D'ACCUMULO TONWERK FISSE: T-SKY eco_2 / T-ART eco_2

Distanza di sicurezza A

Lati e retro della stufa necessitano di una distanza minima da materiali infiammabili di 10 cm

Distanza di sicurezza B

I tubi dei gas di scarico necessitano di una distanza minima da materiali infiammabili di 20 cm

Distanza di sicurezza C+D

Materiali infiammabili del pavimento necessitano di una distanza minima di 50 cm anteriormente, di 30 cm lateralmente

Distanza di sicurezza E

Le aperture del focolare necessitano nella zona dell'irradiazione di una distanza dagli elementi infiammabili di 80 cm

Distanza di sicurezza F

La distanza minima dall'estremità superiore al soffitto è di: T-SKY $\text{eco}_2 = 25$ cm
T-ART $\text{eco}_2 = 50$ cm

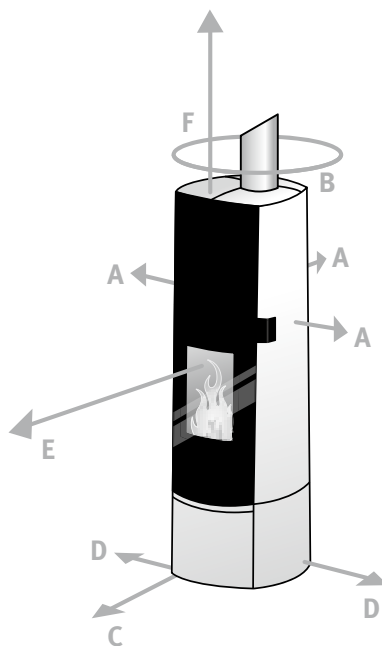

4.2 DISTANZE DI SICUREZZA PER STUFE D'ACCUMULO GIREVOLI TONWERK: T-SKY eco_2 / T-ART eco_2

Distanza di sicurezza A

Lati e retro della stufa necessitano di una distanza minima da materiali infiammabili di 10 cm

Distanza di sicurezza B

I tubi dei gas di scarico necessitano di una distanza minima da materiali infiammabili di 20 cm

Distanza di sicurezza C+D

La zona complessiva della rotazione necessita di una distanza minima di 50 cm

Distanza di sicurezza E

La zona complessiva della rotazione necessita di una distanza minima di 80 cm

Distanza di sicurezza F

La distanza minima dall'estremità superiore al soffitto è di: T-SKY $\text{eco}_2 = 25$ cm
T-ART $\text{eco}_2 = 50$ cm

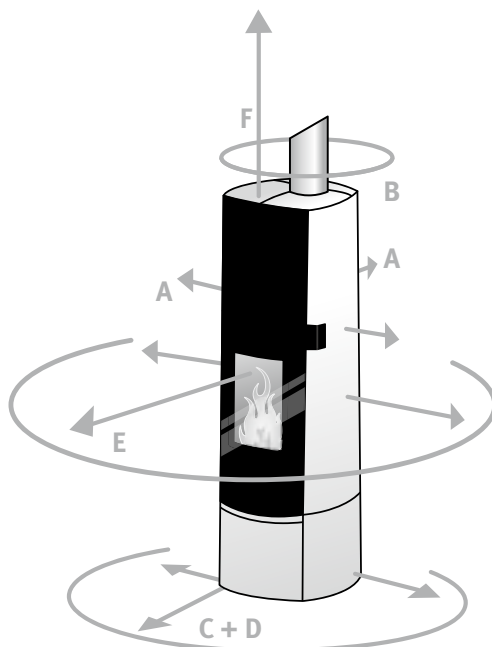

Davanti alla stufa la protezione deve essere realizzata con un rivestimento non infiammabile. A tale scopo sono particolarmente adatte piastrelle in pietra, ceramica, lamiera o vetro Securit.

4.3 AVVERTENZE GENERALI PER LA SICUREZZA

- Non lasciate mai bambini da soli o incustoditi nei pressi del focolare acceso
- Istruite i vostri bambini sul comportamento da tenere con il focolare
- Durante la combustione, la stufa diventa molto calda: pericolo di ustione
- Evitate di toccare le superfici esterne della stufa mentre è in funzione
- Non bruciate rifiuti o legno laccato
- Smaltite la cenere solo dopo il suo totale raffreddamento
- In caso di difetti di tenuta informate immediatamente il rivenditore specializzato
- Attenetevi alle nostre indicazioni nelle istruzioni per l'uso, esercitando così una protezione attiva dell'ambiente e contro gli incendi

4.4 AVVERTENZE PER LA SICUREZZA DELLA CANNA FUMARIA

Il tiraggio richiesto per il camino è di 12 Pa. Se l'altezza e la sezione trasversale del camino non sono adatte alle esigenze potrebbero verificarsi problemi di tiraggio e di conseguenza guasti durante la combustione, e nella formazione di condensa. Se il tiraggio del camino è troppo elevato, installare limitatori. Osservare le disposizioni locali e specifiche di ciascun Paese.

4.5 COMPORTAMENTO IN CASO DI GUASTI – DISATTIVAZIONE SICURA

In rari casi anche un piccolo fuoco può non dare origine a un tiraggio nella canna fumaria.

Chiedere consiglio allo spazzacamino e non provare in nessun caso ad accendere un fuoco di più grandi dimensioni. Se dalla stufa escono gas combustibili, contattare lo spazzacamino e arrieggiare velocemente l'ambiente. Non alimentare ulteriormente la stufa.

5. ISTRUZIONI PER L'USO

5.1 PRIMA DELLA PRIMA ACCENSIONE

Gentile Cliente, ora è stato istruito da uno dei nostri rivenditori specializzati in merito all'alimentazione della Sua stufa d'accumulo Tonwerk.

In queste istruzioni per l'uso desideriamo rivedere ancora una volta i singoli passaggi, affinché Lei possa sempre utilizzare con facilità la Sua stufa d'accumulo Tonwerk.

Legga attentamente le istruzioni per l'uso e si attenga scrupolosamente alle stesse. Qualora avesse ulteriori domande, il Suo rivenditore specializzato le fornirà un ulteriore aiuto.

5.3 AVVERTENZE

5.3.1 PREPARAZIONE DELL'ACCENSIONE

Tenete da parte legna da ardere spaccata sufficientemente piccola e ausili per l'accensione ecologici come dei legnetti. Prima dell'accensione, è consigliabile conservare per alcuni giorni la legna in un luogo caldo.

5.3.2 ISTRUZIONI PER LA PRIMA ACCENSIONE DELLA STUFA AD ACCUMULO TONWERK

1. Accendere per la prima volta la stufa con circa $\frac{3}{4}$ della quantità di legna indicata nelle istruzioni per l'uso (ca. 4 kg), senza aggiungerne
2. Ripetere l'operazione per una seconda volta dopo circa 8-10 ore, prima di mettere in funzione la stufa a pieno carico attendere altre 8 ore

5.3.3 ESSICCAZIONE DELLA VERNICE NEL TUBO DELLA STUFA

Dopo avere riscaldato il forno come indicato al punto 5.3.2, aggiungere legna da ardere per ottenere un'essiccazione completa della vernice del tubo della stufa.

5.2 RIGUARDO ALL'ALIMENTAZIONE DELLA STUFA

Cos'è cosa?

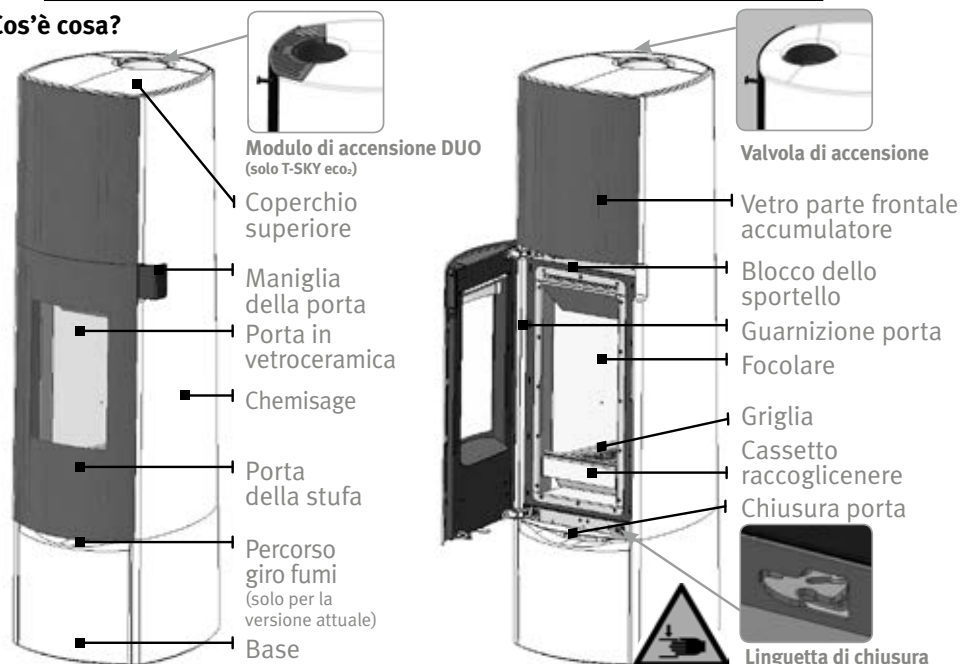

5.3.4 BLOCCO DELLO SPORTELLO

Il blocco opzionale dello sportello con chiusura autonoma permette un rifornimento e una manutenzione agevoli del focolare. Se la stufa viene utilizzata in una casa/in un appartamento con un impianto di aerazione e di sfiato, è necessario che lo sportello possa sempre chiudersi automaticamente. L'impiego del blocco dello sportello avviene in questo caso a proprio rischio. Utilizzo: assicurarsi che lo sportello bloccato non possa essere chiuso con una pressione per evitare danni al sistema meccanico.

5.3.5 CAPPASPIRANTE E IMPIANTO DI VENTILAZIONE

Funzionamento con aria: Cappe aspiranti e impianti di ventilazione possono influire sul funzionamento della vostra stufa d'accumulo Tonwerk. Durante il funzionamento assicuratevi sempre che vi sia sufficiente aria di alimentazione. Durante il funzionamento della cappa d'aspirazione e dell'impianto di ventilazione i gas combustibili pericolosi possono passare dalla stufa all'ambiente circostante. Secondo le disposizioni corrispondenti il funzionamento generale è permesso solo in combinazione con il comando di sfiato. Se la cappa d'aspirazione o l'impianto di ventilazione viene messo in funzione, è necessario aprire una finestra nell'ambiente.

Esercizio non in funzione dell'aria: Anche in caso di esercizio non in funzione dell'aria del focolare fare attenzione ad avere una ventilazione sufficiente dell'ambiente. Se la porta del camino viene aperta per aggiungere altra legna da ardere, non ci devono essere depressioni nell'ambiente.

5.3.6 UTILIZZO NEI PERIODI DI TRANSIZIONE IN CONDIZIONI DIFFICILI

In caso di tempo umido e nebbioso, di temperatura esterna inferiore ai 15°C e nei periodi di transizione, è consigliabile accendere, prima del fuoco vero e proprio, un focherello iniziale. Questo serve a cacciare l'aria fredda e pesante nel comignolo e quindi a creare le condizioni termiche per un tiraggio ottimale dello stesso. Tenete acceso il focherello iniziale con della carta fino al ripristino del tiraggio.

5.3.7 CHIUSURA/ERMETIZZAZIONE DELLA PORTA DEL CAMINO: CON VENTILAZIONE CONTROLLATA DEGLI SPAZI ABITATIVI / ESERCIZIO NON IN FUNZIONE DELL'ARIA

Fare sempre attenzione che la porta del camino si chiuda correttamente e che la guarnizione non presenti danni e sia intatta.



Una guarnizione della porta difettosa può causare la fuoriuscita di gas combustibili, cosa che nuoce la salute.

5.3.8 LA DEPRESSIONE NEL LOCALE DI INSTALLAZIONE

Il fornitore dell'impianto di ventilazione deve fare attenzione che la depressione non sia superiore a 4PA



In linea di principio, la depressione nel locale di installazione non deve essere superiore a 4Pa

6. ACCENSIONE DELLA STUFA



NOTA!

Se la porta del focolare non si chiude in modo regolare (ad es. tramite „ribaltamento“ della chiusura durante la pulitura) la stufa ad accumulo non deve essere messa in funzione. Provare quindi a portare la linguetta di chiusura nella posizione di partenza oppure contattare il rivenditore specializzato.

Versione manuale T-SKY eco₂ / T-ART eco₂

Aprire la porta del focolare. Aprire il registro aria per la combustione spostando la leva di comando completamente verso destra sul „simbolo +“. Aprire la leva di accensione in caso di difficili condizioni di accensione, tirando indietro la manopola di comando.

Versione automatica T-SKY eco₂ / T-ART eco₂

Aprire la leva di accensione in caso di condizioni di accensione difficoltose, tirando indietro la manopola di comando.

Collocare circa 6 pezzi di legno (lunghezza ca. 33 cm, peso ca. 0,8 kg) nel focolare. La camera di combustione è leggermente inclinata verso la parte posteriore, in modo che i tizzoni poggino sulla parete posteriore della camera e non si ribaltino contro il vetro. Se i pezzi di legno sono tagliati obliquamente e si ribaltano contro la porta del focolare, li si dovrà rigirare fino a quando non saranno rivolti verso la parte posteriore. **Posizionare due ceppi alla volta uno dietro l'altro il più possibile** in modo compatto e assicurarsi che tra legno e parete laterale del focolare rimanga uno spazio libero di circa 2 cm. Il raccoglitore della cenere anteriore non deve essere riempito con legno.

Posizionare 1-2 accendifuoco (blocchi di accensione impregnati) al centro sul pezzo di legno verticale e coprirli con listelli accendifuoco di piccole dimensioni. A questo punto accendere gli accendifuoco e rilasciare la porta del focolare.

La porta del focolare si chiude autonomamente e in modo ermetico. Chiudere la leva di accensione in caso di formazione di fiamme divampanti in modo che il nucleo di accumulo possa fluire in modo ottimale. A tale scopo premere la manopola di comando fino all'arresto nella posizione originaria.

Dopo la combustione dei ceppi di legno posizionare nuovamente 2 ceppi di circa 0,8 kg ciascuno. La quantità di carico completa di 6 kg brucia a seconda della compattezza e del tiraggio del camino in 120-150 minuti.

ATTENZIONE!

Non aprire la porta del focolare durante tutta la fase di decomposizione e spegnimento.

Versione manuale

Se la decomposizione del legno è avvenuta completamente e la fiamma si è spenta, posizionare il registro aria per la combustione sul „simbolo -“, chiudendo così l'alimentazione d'aria.

Versione automatica

Se la decomposizione del legno è avvenuta e nel focolare è presente della brace, la valvola automatica dell'aria si chiude autonomamente.

6.1. MODULO GO – LEVA DI ACCENSIONE



I modelli T-SKY dispongono di una leva di accensione manuale. L'avviamento con comando individuale per l'accensione supporta la procedura in caso di condizioni di tiraggio o climatiche non ottimali. Aprire la leva di accensione tirando la manopola di comando all'indietro fino all'arresto. Per chiudere spingere in avanti la manopola di comando fino all'arresto.

6.2. MODULO DUO – EMISSIONE DI CALORE DIRETTA MAGGIORE (OPTIONAL SOLO T-SKY eco₂)

Se si desidera una maggiore emissione di calore diretta durante la fase di accensione e combustione, aprire parzialmente o completamente il modulo a convezione dopo l'accensione. A tale scopo spingere la leva (A) in avanti in modo continuo fino all'arresto. Se si desidera aumentare ancora il calore radiante, chiudere parzialmente o totalmente il modulo Duo spingendo di nuovo la leva nella posizione di partenza. Così è possibile sfruttare l'emissione di

calore diretta anche durante l'intero periodo di caricamento finale della stufa ad accumulo lasciando aperto il modulo a convezione. Tenere in considerazione il fatto che, a causa del flusso di calore diretto, la capacità dell'accumulatore di calore diminuisce e la stufa ad accumulo si raffredda più rapidamente.



Il flusso di aria calda riscalda il modulo a convezione. Utilizzare i guanti per la regolazione.

6.3 RIATTIZZARE IL FUOCO



Se c'è bisogno di ulteriore calore, aggiungere in una volta 2 pezzi di legna da ardere fin quando non si ha di nuovo una brace di fondo sufficiente. Disponendo o aggiungendo legna da ardere, distribuire uniformemente eventuali residui di carbone con un attizzatoio.

Aprire lentamente la porta del camino (prima al minimo affinché la pressione nel camino possa essere compensata). In questo modo si riduce il sollevamento di ceneri volatili. Distribuire in modo uniforme la brace di fondo sulla base del camino, mettere unicamente 2 ciocchi sulla parte posteriore della camera di combustione e lasciare la porta. I pezzi di legno aggiunti successivamente prendono fuoco nel giro di pochi minuti e bruciano dal basso verso l'alto. Se la base della brace di fondo è più alta del collare di raccolta cenere, non aggiungere altri pezzi.



Versione manuale T-SKY eco₂ / T-ART eco₂:

Se la decombustione è terminata e la fiamma si è spenta, posizionare il registro aria per la combustione sul „simbolo –“, chiudendo così l'alimentazione d'aria.

Versione automatica:

Se la decombustione del legno si è conclusa, la valvola di alimentazione aria comandata da termostato si chiude automaticamente. In questo modo si ottiene un rilascio prolungato di calore irradiato.

AVVERTENZA!

All'apertura della porta del camino, la valvola aria di alimentazione viene sempre aperta in automatico e richiusa solo quando la combustione si è conclusa del tutto e nel camino c'è solo della brace residua.



Se la stufa ad accumulo non è collegata a un'alimentazione aria fresca esterna, fare attenzione ad avere una ventilazione sufficiente dell'ambiente durante la combustione del legno.

7. PULIZIA E MANUTENZIONE DELLA STUFA

In caso di utilizzo regolare la cenere va svuotata 1-2 volte alla settimana o al più tardi quando si è formata cenere fino a sotto il bordo superiore del colare di raccolta cenere. Eliminarla solo con la stufa completamente raffreddata. Se la porta del camino viene aperta per pulire l'interno, viene aperta anche la valvola aria di alimentazione. Consigliamo di pulire la stufa solo prima di una nuova alimentazione.

Aspirate le superfici ruvide del rivestimento esterno con la bocchetta per imbottiti dell'aspirapolvere. Pulite le superfici lucide con un panno appena umido. La pietra per pulire inclusa serve per rimuovere lo sporco ostinato. Non utilizzate mai spazzole dure o detersivi chimici. Per assicurare una funzione ottimale, il camino, il tubo della stufa e la stufa stessa devono essere puliti almeno una volta all'anno.

7.1 PULSANTE DI RESET VALVOLA ARIA DI ALIMENTAZIONE

Se non si ha intenzione di accendere la stufa per un periodo prolungato di tempo (per esempio, estate) dopo la pulizia o dopo l'apertura della porta, azionare il  pulsante di reset per richiudere la valvola aria di alimentazione.



Il pulsante di reset non va mai azionato durante la combustione per interrompere l'apporto di aria prima del tempo.

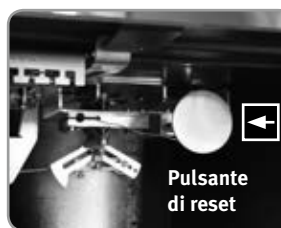
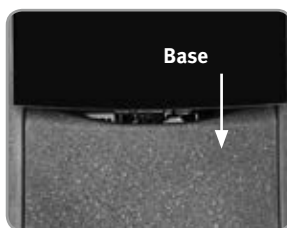

7.2 COMANDO PULSANTE DI RESET



Il pulsante di reset può solo essere premuto se la porta della stufa è chiusa.

Prendere una penna a sfera o un cacciavite e inserirlo attraverso l'apertura tra il bordo inferiore del vetro e la base direttamente sulla piastra della manopola Reset . La manopola Reset ora può essere comandata tramite pressione.

7.3 PULIZIA TIRAGGIO GAS COMBUSTO

Rimuovere le lastre di copertura , allentare le viti sul coperchio di pulizia e le coperchio fumi  e rimuoverlo, estrarre quindi la deviazione fumi .

A questo punto pulire il tubo del forno e il cassetto cenere con un attrezzo adeguato e rimuovere i residui con un aspirapolvere. Riposizionare gli elementi nella posizione di partenza e avvitare il coperchio di pulizia e le coperchio fumi. Verificare il funzionamento della leva di accensione , la valvola dovrebbe essere facilmente spostabile.

Uscita superiore:

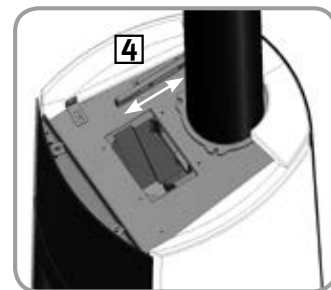
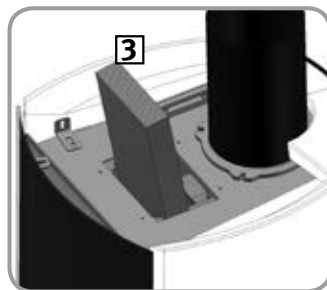
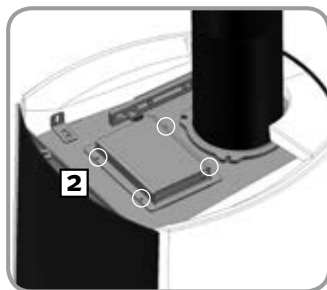
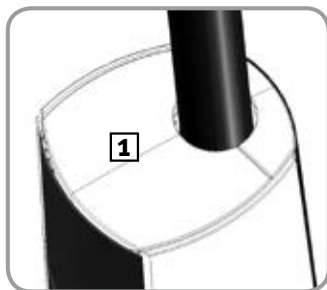

Uscita posteriore:

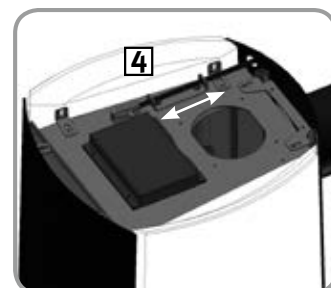
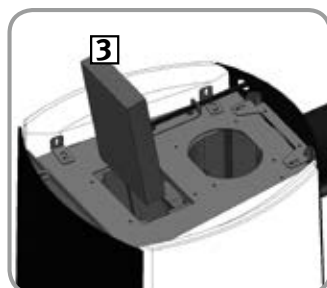
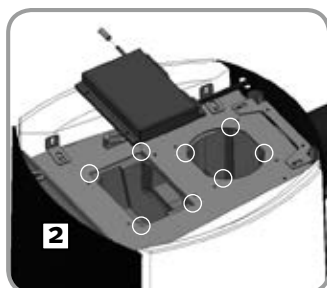
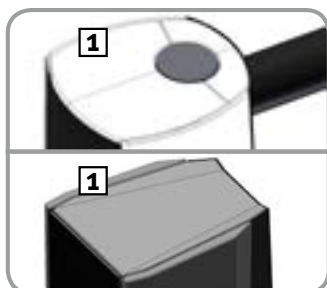

8. QUALCHE TRUCCO

La legna non prende fuoco all'accensione; il fuoco si gonfia; il fuoco si spegne:

- legna per l'accensione inadatta
- legna troppo umida
- ciocchi troppo spessi

Il focolare si copre notevolmente di fuliggine; notevole formazione di fuliggine sul vetro:

- assicurare il ricircolo dell'aria per la combustione
- quantità di legna troppo esigua
- legna umida o troppo spessa

Entra fumo nella stanza:

- controllare il tiraggio del camino, accendere un focherello iniziale
- assicurarsi che vi sia sufficiente afflusso d'aria

8.1 AVVERTENZE

In caso di funzionamento indipendente dall'aria del T-SKY si consiglia di far controllare da un esperto lo stato della guarnizione della porta dopo ogni intervallo di riscaldamento e se necessario di procedere all'immediata sostituzione.

La camera di combustione è realizzata in vernicolite e in pregiata argilla refrattaria. Qualsiasi materiale ignifugo è sottoposto a sollecitazioni termiche che provocano crepe. Una crepa nel rivestimento della camera di combustione è un naturale segno di usura.

Altre domande? Rivolgetevi al vostro rivenditore specializzato.

9. GARANZIA

Per la vostra nuova stufa d'accumulo Tonwerk vi offriamo una garanzia di 5 anni. Il periodo di garanzia ha inizio il giorno della messa in funzione da parte del rivenditore specializzato.

Il diritto alla garanzia entra in vigore quando il prezzo d'acquisto della stufa è pagato conformemente al contratto e il certificato di garanzia è rispedito compilato in tutte le sue parti entro 30 giorni a Tonwerk Lausen AG.

Qualora una di queste condizioni non venisse rispettata, verrà applicata la garanzia minima di 6 mesi.

9.1 CONDIZIONI PER LA GARANZIA

- Installazione professionale eseguita dal rivenditore specializzato
- Utilizzare le stufe ad accumulo secondo le presenti istruzioni per l'uso, tenendo particolarmente in considerazione le avvertenze di sicurezza, contrassegnate da questo simbolo: 
- Nessun utilizzo a fuoco continuo
- Nessun surriscaldamento
- Manutenzione / pulizia regolari (una volta l'anno)
- Non effettuare modifiche costruttive alla stufa per evitare difetti di funzionamento e danni permanenti
- Utilizzare solo parti di ricambio originali

9.2 ESCLUSIONE DELLA GARANZIA

- Pezzi usurabili come guarnizioni, griglia in ghisa, argilla refrattaria e vetro
- Danni causati dal fumo e dalla fuliggine
- Sfumatura del colore naturali o causate dalla mistura sul rivestimento esterno
- Incrinature nel materiale resistente al fuoco (argilla refrattaria) che non influenzano la funzione sicura della stufa d'accumulo Tonwerk
- Danni causati dal mancato rispetto delle istruzioni per l'uso
- Danni coperti da assicurazione o da altro contratto

VI AUGURIAMO ORE PIACEVOLI CON LA VOSTRA STUFA D'ACCUMULO TONWERK.

GARANTIEZERTIFIKAT

Wir gewähren für Ihren neuen Tonwerk-Speicherofen eine Garantie von 5 Jahren. Die Garantielaufzeit beginnt mit dem Tag der Inbetriebnahme durch den Fachhändler. **Der Garantieanspruch tritt dann in Kraft, wenn der Kaufpreis für den Ofen vertragsgemäß entrichtet ist und das Garantiezertifikat vollständig ausgefüllt innerhalb 30 Tagen an die Tonwerk Lausen AG zurückgesendet wird.**

Wird eine dieser Bedingungen nicht erfüllt, so gilt die Mindestgarantie von 6 Monaten.

CERTIFICAT DE GARANTIE

Nous vous apportons une garantie de 5 ans pour votre poêle à accumulation neuf. La période de garantie commence à courir à partir de la date de mise en service par le distributeur spécialisé.

Votre prétention à la garantie entre en vigueur au moment où vous vous êtes acquitté du prix d'achat du poêle fixé par contrat, et si vous avez renvoyé dans un délai de 30 jours à la Tonwerk Lausen AG le certificat de garantie intégralement rempli.

Si l'une de ces conditions n'est pas respectée, on appliquera une garantie minimale de 6 mois.

WARRANTY CERTIFICATE

We grant a five year warranty for your new Tonwerk storage heating stove. The warranty period begins on the day the stove is installed and tested by the specialised dealer.

Warranty claims become valid when the purchase price for the stove has been paid in accordance with the agreement and the warranty certificate has been completed and returned within thirty days to Tonwerk Lausen AG.

If one of these conditions is not fulfilled the minimum warranty of six months applies.

CERTIFICATO DI GARANZIA

Per la vostra nuova stufa d'accumulo Tonwerk vi offriamo una garanzia di 5 anni. Il periodo di garanzia ha inizio il giorno della messa in funzione da parte del rivenditore specializzato.

Il diritto alla garanzia entra in vigore quando il prezzo d'acquisto della stufa è pagato conformemente al contratto e il certificato di garanzia è rispedito compilato in tutte le sue parti entro 30 giorni a Tonwerk Lausen AG.

Tonwerk Lausen ata, verrà applicata la garanzia minima di 6 mesi.



Tonwerk Lausen AG

Hauptstrasse 74
CH-4415 Lausen

Telefon: +41 (0) 61 927 95 55

Fax: +41 (0) 61 927 95 58

info@tonwerk-ag.com

www.tonwerk-ag.com

TONWERK 

 **SPEICHERÖFEN**
MADE IN SWITZERLAND